

Productbeschrijving

- i** De afbeeldingen hieronder geven alleen een algemeen productoverzicht. Raadpleeg voor meer gedetailleerde informatie andere hoofdstukken en/of documenten die bij het apparaat zijn meegeleverd.

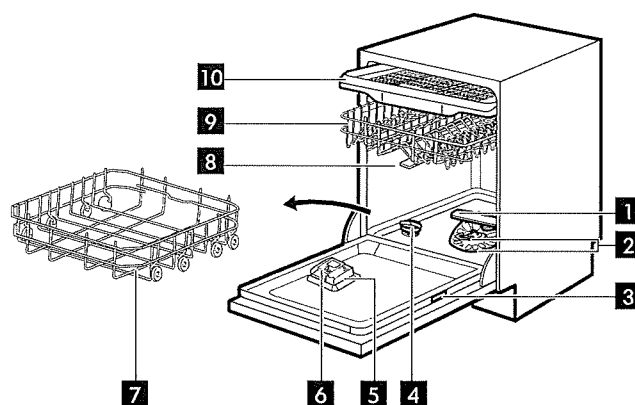

- 1** Onderste sproeiarm
- 2** Filters
- 3** Typeplaatje
- 4** Zoutreservoir
- 5** Glansmiddeldoseerbakje
- 6** Vaatwasmiddeldoseerbakje

- 7** Onderste korf
- 8** Bovenste sproeiarmen
- 9** Bovenste korf
- 10** Besteklade

Beam-on-Floor

Beam-on-Floor is licht dat onder de deur van het apparaat op de vloer wordt weergegeven.

- Wanneer het programma start, gaat er een wit licht aan en blijft gedurende het volledige programma zichtbaar.

- Als het programma klaar is, gaat het witte licht uit.
- Als er een storing in het apparaat optreedt, gaat het witte licht knipperen.

- i** De Beam-on-Floor gaat uit wanneer het apparaat wordt uitgeschakeld.

i Als AutoOpen tijdens de droogfase wordt geactiveerd, is de projectie op de vloer mogelijk niet volledig zichtbaar. Controleer het bedieningspaneel om te zien of de cyclus beëindigd is.

Bedieningspaneel

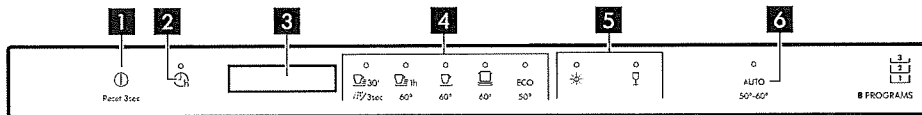

- 1** Aan-/uittoets/Resettoets
- 2** Toets uitgestelde start
- 3** Display
- 4** Programmattoetsen
- 5** Optietoetsen
- 6** AUTO programmattoets

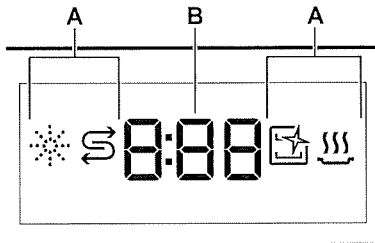

Display

- A. Indicatielampjes
- B. Indicatielampje tijd



Indicatielampjes

Indicatielampje	Beschrijving
	Glansmiddelindicatielampje. Dit is aan als het glansmiddeldoseerbakje bijgevuld dient te worden. Raadpleeg "Voor eerste ingebruikname".

Indicatielampje	Beschrijving
	Zoutindicatielampje. Dit is aan als het zoutreservoir bijgevuld dient te worden. Raadpleeg "Voor eerste ingebruikname".
	Machine Care -indicatielampje. Dit is aan als het apparaat interne reiniging nodig heeft met het programma Machine Care. Raadpleeg "Onderhoud en reiniging".
	Indicatielampje droogfase. Dit is aan als een programma met droogfase is gekozen. Het gaat knipperen wanneer de droogfase loopt. Raadpleeg "Programmaselectie".

Programmakeuze

Programma's

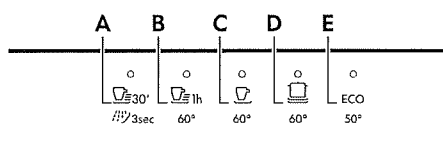

- A. • Quick 30' is het kortste programma geschikt voor het wassen van een lading met niet-aangekoekt en weinig vuil.
- Rinse & Hold is een programma voor het afspoelen van voedselresten van de vaat. Het voorkomt geurvorming in het apparaat. U hoeft voor dit programma geen afwasmiddel te gebruiken.
- B. 60 Minutes is een programma dat geschikt is voor het wassen van een lading met niet-aangekoekt of weinig aangekoekt vuil.
- C. 90 Minutes is een programma dat geschikt is voor het wassen en drogen van zwaarbevulde vaat.

- D. Intensive is een programma dat geschikt is voor het wassen en drogen van zwaarbevulde vaat.
- E. ECO is het langste programma en biedt het meest efficiënte water- en energieverbruik voor normaal vervuild serviesgoed en bestek. Dit is het standaard programma voor testinstituten. ¹⁾

Opties

U kunt de programmakeuze aanpassen aan uw behoeften door opties te activeren.

Power Clean

 Power Clean verbetert de wasresultaten van het geselecteerde programma. De optie verhoogt de wastemperatuur en verlengt de duur.

Gentle / Glass

 Gentle / Glass geeft speciale verzorging aan een fijne lading. De optie voorkomt snelle wijzigingen in de wastemperatuur van het gekozen programma en verlaagt het naar 45 °C. Dit behoedt in het bijzonder glaswerk tegen beschadiging.

¹⁾ Dit programma wordt gebruikt om de naleving van Verordening (EU) 2019/2022 van de Commissie inzake ecologisch ontwerp te beoordelen.













AUTO



Het programma AUTO past de wascyclus automatisch aan aan de type lading.

Het apparaat detecteert de vuilgraad en de hoeveelheid serviesgoed in de korven. De





temperatuur, de hoeveelheid water en de programmaduur worden aangepast.

Programmaoverzicht

Programma	Type lading	Mate van vervuiling	Programmafases	Opties
	<ul style="list-style-type: none"> Vaatwerk Bestek 	<ul style="list-style-type: none"> Fris 	<ul style="list-style-type: none"> Wassen 50 °C Tussentijdse spoeling Laatste spoeling 45 °C AutoOpen 	<ul style="list-style-type: none">  
	<ul style="list-style-type: none"> Alle soorten vaat 	<ul style="list-style-type: none"> Alle vuilgraden 	<ul style="list-style-type: none"> Voorspoelen 	Opties zijn niet van toepassing op dit programma.
	<ul style="list-style-type: none"> Vaatwerk Bestek 	<ul style="list-style-type: none"> Fris Licht aangekoekt 	<ul style="list-style-type: none"> Wassen 60 °C Tussentijdse spoeling Laatste spoeling 50 °C AutoOpen 	<ul style="list-style-type: none">  
	<ul style="list-style-type: none"> Vaatwerk Bestek Potten Pannen 	<ul style="list-style-type: none"> Normaal Licht aangekoekt 	<ul style="list-style-type: none"> Wassen 60 °C Tussentijdse spoeling Laatste spoeling 55 °C Drogen AutoOpen 	<ul style="list-style-type: none">  
	<ul style="list-style-type: none"> Vaatwerk Bestek Potten Pannen 	<ul style="list-style-type: none"> Normaal tot zwaar aangekoekt 	<ul style="list-style-type: none"> Voorspoelen Wassen 60 °C Tussentijdse spoeling Laatste spoeling 60 °C Drogen AutoOpen 	<ul style="list-style-type: none">  

Programma	Type lading	Mate van vervuiling	Programmafases	Opties
ECO	<ul style="list-style-type: none"> • Vaatwerk • Bestek • Potten • Pannen 	<ul style="list-style-type: none"> • Normaal • Licht aangekoekt 	<ul style="list-style-type: none"> • Voorspoelen • Wassen 50 °C • Tussentijdse spoeling • Laatste spoeling 55 °C • Drogen • AutoOpen 	<ul style="list-style-type: none"> •  • 
AUTO	<ul style="list-style-type: none"> • Vaatwerk • Bestek • Potten • Pannen 	Het programma past zich aan aan de vuilgraad.	<ul style="list-style-type: none"> • Voorspoelen • Wassen 50 - 60 °C • Tussentijdse spoeling • Laatste spoeling 60 °C • Drogen • AutoOpen 	Opties zijn niet van toepassing op dit programma.
Machine Care	• Geen lading	Het programma reinigt de binnenkant van het apparaat. Raadpleeg "Onderhoud en reiniging".	<ul style="list-style-type: none"> • Wassen 70 °C • Tussentijdse spoeling • Laatste spoelgang • AutoOpen 	Opties zijn niet van toepassing op dit programma.

Verbruikswaarden

Programma ¹⁾	Water (l)	Energie (kWh)	Duur (min.)
	9.3 - 11.3	0.56 - 0.685	30
	3.1 - 3.8	0.012 - 0.014	15
	9 - 11	0.693 - 0.847	60
	9.3 - 11.4	0.772 - 0.944	90
	9.4 - 11.5	0,876 - 1.071	160
ECO	9.9	0.657 ²⁾ /0.673 ³⁾	240
AUTO	8.3 - 11.5	0.677 - 1.036	120 - 170

⚠ Let op! Deactiveer AutoOpen als kinderen, huisdieren of personen met beperkingen toegang tot het apparaat hebben. Het automatisch openen van de deur kan een gevaar opleveren en blootstellen aan mogelijke gevaren in het apparaat (zoals messen, scherpe voorwerpen, chemicaliën).

Geluiden

De knoppen op het bedieningspaneel maken een klikgeluid als u ze indrukt. U kunt dit geluid uitschakelen.

Laatste programmakeuze

U kunt de automatische keuze van het laatst gebruikte programma en de opties instellen.

Het laatste programma dat werd voltooid voordat het apparaat uitging, wordt opgeslagen. Het wordt automatisch gekozen nadat u het apparaat activeert.



Als de laatste programmakeuze wordt uitgeschakeld, wordt het standaard programma ECO.

Instellingsmodus

Instellingenmodus ingaan

U kunt de instellingenmodus ingaan voordat een programma start. U kunt de instellingenmodus niet ingaan als er een programma draait.

Om de de instellingenmodus in te gaan, drukt u tegelijkertijd op  en **ECO** en houdt u die ongeveer 3 seconden vast.

- De lampjes die verband houden met ,  en  zijn aan.
- Het display toont de huidige waarde van de eerste beschikbare instelling.

Navigeren in de instellingenmodus

U kunt met gebruik van de programmatoetsen in de instellingenmodus navigeren.

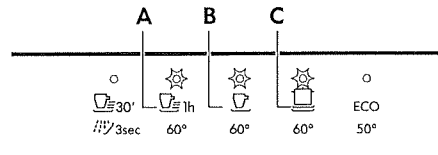

A. Vorige toets

B. OK toets

C. Volgende toets

Gebruik **Vorige** en **Volgende** om te schakelen tussen de basisinstellingen en om hun waarde te wijzigen.

Gebruik **OK** om in de gekozen instelling te gaan en de gewijzigde waarde te bevestigen.

Een instelling wijzigen

Zorg dat het apparaat in de instellingsmodus staat.

1. Gebruik **Vorige** of **Volgende** om de gewenste instelling te selecteren. Het display toont de huidige instellingswaarde (een cijfer en de speciale letter).
2. Druk op **OK** om de instelling te bevestigen. De huidige instelling knippert.
3. Druk op **Vorige** of **Volgende** om de waarde te veranderen.
4. Druk op **OK** om de instelling te bevestigen.
 - De nieuwe instelling is opgeslagen.
 - Het apparaat keert terug naar de basisinstellingenlijst.
5. Druk tegelijkertijd op  en **ECO** en houd ze ongeveer 3 seconden ingedrukt om de instellingsmodus te verlaten.

Het apparaat keert terug naar de programmakeuze. Opgeslagen instellingen blijven geldig totdat u ze opnieuw wijzigt.