

## Beschrijving van het product

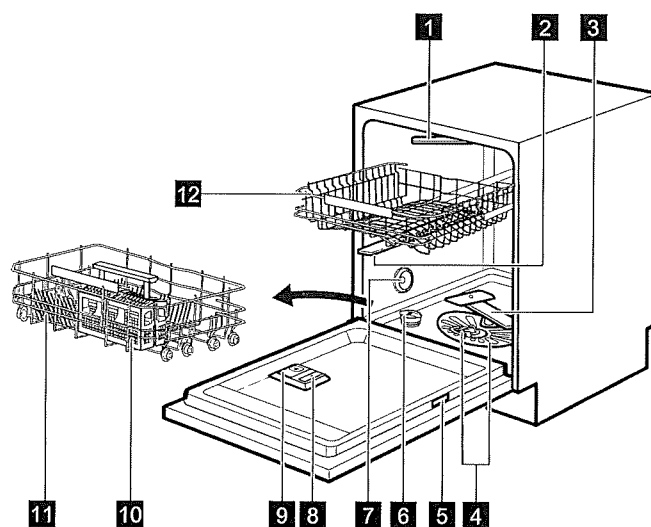

- |                             |                                 |
|-----------------------------|---------------------------------|
| <b>1</b> Top sproeiarm      | <b>8</b> Glansmiddeldoseerbakje |
| <b>2</b> Bovenste sproeiarm | <b>9</b> Afwasmiddeldoseerbakje |
| <b>3</b> Onderste sproeiarm | <b>10</b> Bestekkorf            |
| <b>4</b> Filters            | <b>11</b> Onderkorf             |
| <b>5</b> Typeplaatje        | <b>12</b> Bovenkorf             |
| <b>6</b> Zoutreservoir      |                                 |
| <b>7</b> Luchtopening       |                                 |

## Bedieningspaneel



- |                        |                                       |
|------------------------|---------------------------------------|
| <b>1</b> Aan/uit-toets | <b>3</b> Delay-toets                  |
| <b>2</b> Weergave      | <b>4</b> Programmakeuzetoets (omhoog) |

**5** Programmakeuzetoets (omlaag)



**6** ExtraHygiene-toets

**7** DryPlus-toets



**8** RESET-toets



**9** Indicatielampjes

Indicatielampjes

Aanduiding	Beschrijving
→	Einde-indicatielampje.
	Glansmiddelindicatielampje. Dit indicatielampje is altijd uit als het programma in werking is.
	Zoutindicatielampje. Dit indicatielampje is altijd uit als het programma in werking is.

programma's

Programma	Mate van vervuiling Type wasgoed	Programmafases	Opties
<b>P1</b> <b>AUTO</b> <sup>1)</sup>	<ul style="list-style-type: none"> <li>• Alle</li> <li>• Serviesgoed, bestek en pannen</li> </ul>	<ul style="list-style-type: none"> <li>• Voorspoelen</li> <li>• Wassen van 45°C tot 70°C</li> <li>• Spoeling</li> <li>• Drogen</li> </ul>	<ul style="list-style-type: none"> <li>• ExtraHygiene</li> <li>• DryPlus</li> </ul>
<b>P2</b> 	<ul style="list-style-type: none"> <li>• Sterk bevuild</li> <li>• Serviesgoed, bestek en pannen</li> </ul>	<ul style="list-style-type: none"> <li>• Voorspoelen</li> <li>• Wassen 70 °C</li> <li>• Spoeling</li> <li>• Drogen</li> </ul>	<ul style="list-style-type: none"> <li>• ExtraHygiene</li> <li>• DryPlus</li> </ul>
<b>P3</b>  <sup>2)</sup>	<ul style="list-style-type: none"> <li>• Pas bevuild</li> <li>• Serviesgoed en bestek</li> </ul>	<ul style="list-style-type: none"> <li>• Wassen 60 °C</li> <li>• Spoeling</li> </ul>	<ul style="list-style-type: none"> <li>• ExtraHygiene</li> <li>• DryPlus</li> </ul>
<b>P4</b> <b>ECO</b> <sup>3)</sup>	<ul style="list-style-type: none"> <li>• Normaal bevuild</li> <li>• Serviesgoed en bestek</li> </ul>	<ul style="list-style-type: none"> <li>• Voorspoelen</li> <li>• Wassen 50 °C</li> <li>• Spoeling</li> <li>• Drogen</li> </ul>	<ul style="list-style-type: none"> <li>• ExtraHygiene</li> <li>• DryPlus</li> </ul>
<b>P5</b> 	<ul style="list-style-type: none"> <li>• Licht bevuild</li> <li>• Teer serviesgoed en glaswerk</li> </ul>	<ul style="list-style-type: none"> <li>• Wassen 45 °C</li> <li>• Spoelingen</li> <li>• Drogen</li> </ul>	<ul style="list-style-type: none"> <li>• DryPlus</li> </ul>

Programma	Mate van vervuiling Type wasgoed	Programmafases	Opties
<b>P6</b>  4)	<ul style="list-style-type: none"> <li>• Alle</li> </ul>	<ul style="list-style-type: none"> <li>• Voorspoelen</li> </ul>	
<b>P7</b>  50° 5)	<ul style="list-style-type: none"> <li>• Normaal bevuild</li> <li>• Serviesgoed en bestek</li> </ul>	<ul style="list-style-type: none"> <li>• Voorspoelen</li> <li>• Wassen 50 °C</li> <li>• Spoeling</li> <li>• Drogen</li> </ul>	<ul style="list-style-type: none"> <li>• DryPlus</li> </ul>

1) Het apparaat detecteert de mate van vervuiling en de hoeveelheid serviesgoed in de manden. De temperatuur en hoeveelheid water, het energieverbruik en de programmaduur worden automatisch aangepast.





2) Met dit programma kunt u een pas vervuilde lading afwassen. Het biedt goede afwasresultaten in een kort tijdsbestek.

3) Dit programma biedt het meest efficiënte water- en energieverbruik voor normaal vervuild serviesgoed en bestek. (Dit is het standaard programma voor testinstituten).

4) Met dit programma kunt u snel serviesgoed afspoelen om te voorkomen dat etensresten vastkoeken en het apparaat gaat stinken. U hoeft voor dit programma geen afwasmiddel te gebruiken.

5) Dit is het meest stille programma. De pomp werkt op een zeer lage snelheid om zo weinig mogelijk geluid te maken. Door de lage snelheid is de programmaduur uiteraard lang.

### Verbruiksgegevens

Programma <sup>1)</sup>	Water (l)	Energie- (kWh)	Programmaduur (min.)
<b>P1</b> <b>AUTO</b>	7 - 14	0.6 - 1.6	40 - 170
<b>P2</b> 	12.5-14.5	1.4-1.7	170-190
<b>P3</b> 	10	0.9	41
<b>P4</b> <b>ECO</b>	10.5	0.83	232
<b>P5</b> 	12 - 14	0.7 - 0.9	82-92
<b>P6</b> 	4	0.1	14
<b>P7</b>  50°	9 - 10	1.1 - 1.3	230 - 250

1) De druk en temperatuur van het water, de variaties in stroomtoevoer, de opties en de hoeveelheid vaat kan de verbruikswaarden veranderen.

**Aanwijzingen voor testinstituten**

Stuur voor alle benodigde informatie over testprestaties een e-mail naar:

[info.test@dishwasher-production.com](mailto:info.test@dishwasher-production.com)

Schrijf het productnummer (PNC) op dat u op het typeplaatje vindt.

**Opties**

 De gewenste opties moeten elke keer dat u een programma start worden geactiveerd. De opties kunnen niet worden in- of uitgeschakeld als een programma in werking is.

 Niet alle opties kunnen met elkaar worden gecombineerd. Als u opties hebt geselecteerd die niet met elkaar te combineren zijn, dan schakelt het apparaat automatisch één of meerdere opties uit. Alleen de indicatielampjes van de actieve opties blijven aan.

**DryPlus**

Activeer deze optie als u het droogresultaat een boost wilt geven. Bij het gebruik van deze optie kunnen de duur van sommige programma's, het waterverbruik en de temperatuur van de laatste spoeling worden beïnvloed.

De combinatie van DryPlus en glansspoelmiddel zorgt voor een nog betere droogprestatie.

De DryPlus-optie is een permanente optie voor alle programma's, behalve **P4** (ECO) en dient niet bij iedere cyclus te worden geselecteerd.

Elke keer dat **P4** (ECO) wordt geactiveerd, gaat de optie DryPlus uit en moet weer handmatig worden gekozen. In andere programma's is de instelling van DryPlus

permanent en wordt in de volgende cyclus automatisch gebruikt. De instelling kan voordat het programma start op elk moment worden gewijzigd.

**Het activeren van DryPlus**

Druk op .

Het bijbehorende indicatielampje gaat branden.

Als de optie niet van toepassing is op het programma, dan gaat het bijbehorende indicatielampje niet branden of het knippert even en gaat dan uit.

Het display geeft de bijgewerkte programmaduur weer.

**ExtraHygiene**

Deze optie geeft hygiënischere resultaten door de temperatuur tijdens de laatste spoelfase gedurende minstens 10 minuten op 70 °C te houden.

**Het activeren van ExtraHygiene**

Druk op . Het bijbehorende indicatielampje gaat nu branden.

Als de optie niet van toepassing is op het gekozen programma, blijft het indicatielampje uit.

Het display geeft de bijgewerkte programmaduur weer.

De ExtraHygiene optie is niet van toepassing op de volgende programma's:

- **P5**(Glas)
- **P6** (Spoelen en stoppen)
- **P7**(Extra stil)

- i AutoOpen wordt gedeactiveerd wanneer het programma P3 (Snel) gecombineerd wordt met de ExtraHygiene optie als gevolg van de hoge temperatuur.

## Instellingen

### Programmakeuzemodus en gebruikersmodus

Als het apparaat in de programmakeuzemodus staat, kan een programma worden ingesteld en de gebruikersmodus worden ingevoerd.

#### In de gebruikersmodus kunnen de volgende instellingen worden gewijzigd:

- Het niveau van de waterverzachter afgestemd op de waterhardheid.
- De activering of de deactivering van het geluidssignaal voor het programma-einde.
- De activering of deactivering van de aanduiding leeg glansmiddelreservoir.
- Het niveau van het glansmiddel volgens de benodigde dosering.
- Het in- of uitschakelen van AutoOpen.

Deze instellingen worden opgeslagen tot u ze weer wijzigd.

### Hoe de programmakeuzemodus in te stellen

Het apparaat staat in de programmaselectiemodus als het display het programmanummer **P4** weergeeft.

Waterhardheid

Duitse graden (°dH)	Franse graden (°fH)	mmol/l	Clarke-graden	Wateronthardingsniveau
47 - 50	84 - 90	8.4 - 9.0	58 - 63	10
43 - 46	76 - 83	7.6 - 8.3	53 - 57	9
37 - 42	65 - 75	6.5 - 7.5	46 - 52	8

Als u het apparaat activeert, staat deze doorgaans in de programmakeuzemodus. Als dit niet het geval is, kunt u de programmakeuzemodus op de volgende manier instellen:

Houd tegelijkertijd **RESET** ingedrukt tot het apparaat in de programmakeuzemodus staat.

### De waterontharder

De waterontharder verwijdert mineralen van de watertoevoer die een nadelige invloed hebben op de wasresultaten en het apparaat.

Hoe hoger het gehalte van deze mineralen, des te harder is het water. De waterhardheid wordt gemeten in de volgende gelijkwaardige schalen.

De waterontharder moet worden afgesteld op de hardheid van het water in uw woonplaats. Uw waterleidingbedrijf kan u informeren over de hardheid van het water in uw woonplaats. Het is belangrijk om het correcte niveau voor de waterontharder in te stellen voor goede wasresultaten.

Duitse graden (°dH)	Franse graden (°fH)	mmol/l	Clarke-gra-den	Wateronthardingsni-veau
29 - 36	51 - 64	5.1 - 6.4	36 - 45	7
23 - 28	40 - 50	4.0 - 5.0	28 - 35	6
19 - 22	33 - 39	3.3 - 3.9	23 - 27	5 1)
15 - 18	26 - 32	2.6 - 3.2	18 - 22	4
11 - 14	19 - 25	1.9 - 2.5	13 - 17	3
4 - 10	7 - 18	0.7 - 1.8	5 - 12	2
<4	<7	<0.7	< 5	1 2)

1) Fabrieksinstelling.













2) Gebruik geen zout op dit niveau.

Indien u gebruik maakt van standaard vaatwasmiddel of multitabletten (met of zonder zout), stel dan het waterhardheidsniveau juist in om de aanduiding voor het bijvullen van zout actief te laten.

 Multitabletten die zout bevatten zijn niet effectief genoeg als waterontharder.

#### Het waterontharderniveau instellen

Het apparaat moet in de programmamodus staan.

- Houd om de gebruikersmodus in te voeren tegelijkertijd  en  ingedrukt tot de indicatielampjes , ,  en  gaan knipperen en het display blanco is.
- Druk op .
  - De indicatielampjes , ,  en  zijn uit.
  - Het indicatielampje  knippert nog steeds.

- Het display toont de huidige instelling: bijv.  $5 \text{ L}$  = niveau 5.
- Druk herhaaldelijk op  om de instelling te wijzigen.
  - Druk op de knop aan/uit om de instelling te bevestigen.

#### Het glansmiddeldoseerbakje

Met glansmiddel wordt het serviesgoed zonder vlekken of strepen gedroogd.



Het glansmiddel wordt automatisch vrijgegeven tijdens de warme spoelfase.





U kunt de vrij te geven hoeveelheid glansmiddel instellen tussen stand 1 (laagste hoeveelheid) en stand 6 (hoogste hoeveelheid). Niveau 0 schakelt het glansmiddeldoseerbakje uit en er wordt geen glansmiddel afgegeven.







Fabrieksinstelling: stand 4.

#### Het instellen van het glansmiddelniveau

Het apparaat moet in de programmamodus staan.

- Houd om de gebruikersmodus in te voeren tegelijkertijd  en 

ingedrukt tot de indicatielampjes , , ,  en  gaan knipperen en het display blanco is.

2. Druk op .
  - De indicatielampjes , ,  en  zijn uit.
  - Het indicatielampje  blijft knipperen.
  - Het display toont de huidige instelling: bijv. **4A** = niveau 4.
    - De niveaus van glansmiddel gaan van 0A tot 6A waarbij 0A betekent dat er geen glansmiddel wordt gebruikt.
3. Druk herhaaldelijk op  om de instelling te wijzigen.
4. Druk op aan/uit om de instelling te bevestigen.

### De aanduiding van leeg glansmiddelreservoir

Met glansmiddel wordt het serviesgoed zonder vlekken of strepen gedroogd.

















Het glansmiddel wordt automatisch vrijgegeven tijdens de warme spoelfase.

Als het glansmiddelreservoir leeg is, gaat de glansmiddelindicator branden om aan te geven dat u glansmiddel moet bijvullen. Als u multitabletten gebruikt die glansmiddel bevatten en u tevreden bent met het droogresultaat, kunt u de aanduiding voor het bijvullen van glansmiddel uitschakelen. We raden u echter aan voor de beste droogresultaten altijd glansmiddel te gebruiken.

Schakel de aanduiding in om de glansmiddelindicator actief te houden als u standaard wasmiddel of multitabletten zonder glansmiddel bevat.

### Het uitschakelen van de melding van een leeg glansmiddeldoseerbakje

Het apparaat moet in de programmakeuzemodus staan.

1. Houd om de gebruikersmodus in te voeren tegelijkertijd  en  ingedrukt tot de indicatielampjes , , ,  en  gaan knipperen en het display blanco is.
2. Druk op .
  - De indicatielampjes , ,  en  zijn uit.
  - Het indicatielampje  knippert nog steeds.
  - Het display toont de huidige instelling: **!**  = de melding van leeg glansmiddeldoseerbakje is ingeschakeld (fabrieksinstelling).
3. Druk op  om de instelling te wijzigen.
  - **!**  = de melding van leeg glansmiddeldoseerbakje is uitgeschakeld.
4. Druk op aan/uit om de instelling te bevestigen.

### Geluidssignalen















Er klinken geluidssignalen als het apparaat een storing heeft. Het is niet mogelijk deze geluidssignalen uit te schakelen.

Na het beëindigen van het programma klinkt er tevens een geluidssignaal. Dit geluidssignaal is standaard ingeschakeld en kan worden gedeactiveerd.

Bovendien klinkt er een geluidssignaal voordat de AutoOpen de deur zal openen. Dit geluidssignaal stopt alleen als AutoOpen is gedeactiveerd.

**Het geluidssignaal voor het einde van het programma uitschakelen**

Het apparaat moet in de programmakeuzemodus staan.

1. Houd om de gebruikersmodus in te voeren tegelijkertijd  en  ingedrukt tot de indicatielampjes , ,  en  gaan knipperen en het display blanco is.
2. Druk op 
  - De indicatielampjes ,  en  gaan uit.
  - Het indicatielampje  blijft knipperen.
  - Het display toont de huidige instelling:  = Geluidssignaal aan.
3. Druk op  om de instelling te wijzigen.  = Geluidssignaal uit.
4. Druk op de knop aan/uit om de instelling te bevestigen.

**AutoOpen**

AutoOpen biedt goede droogresultaten met minder energieverbruik.

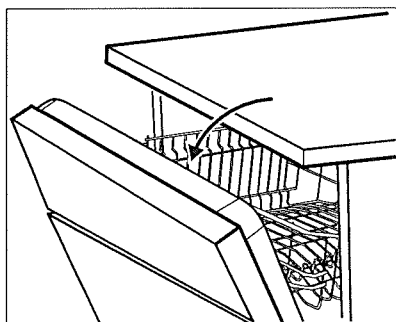

 Tijdens de werking van de droogfase, wordt de deur van het apparaat door een instrument geopend. De deur blijft op een kier.

 **Let op!** Probeer de deur van het apparaat niet binnen 2 minuten na automatisch openen te sluiten. Dit kan het apparaat beschadigen.

 Deactiveer de functie om mogelijke gevaren in het apparaat (zoals messen, scherpe voorwerpen of chemicaliën) voor kinderen, huisdieren of mensen met een handicap te voorkomen.

AutoOpen wordt bij alle programmas behalve  automatisch geactiveerd.

 AutoOpen wordt gedeactiveerd wanneer het programma P3 (Snel) gecombineerd wordt met de ExtraHygiene optie als gevolg van de hoge temperatuur.

Gebruik om de droogresultaten te verbeteren de optie DryPlus of activeer AutoOpen.

**Het deactiveren van AutoOpen**

Het apparaat moet in de programmakeuzemodus staan.

1. Houd om de gebruikersmodus in te voeren tegelijkertijd  en  ingedrukt tot de indicatielampjes , , ,  en  gaan knipperen en het display blanco is.
2. Druk op .
  - De indicatielampjes , ,  en  zijn uit.



Als het aftellen loopt, kan de uitsteltijd worden vergroot maar het programma en de opties kunnen niet worden gewijzigd. Als het aftelproces voltooid is, wordt het programma gestart.

#### De deur openen als het apparaat in werking is

Als u de deur opent terwijl een programma loopt, stopt het apparaat. Dit kan het energieverbruik en de programmaduur beïnvloeden. Als u de deur weer sluit, gaat het apparaat verder vanaf het punt van onderbreking.

 Als de deur tijdens de droogfase langer dan 30 seconden wordt geopend, stopt het lopende programma. Dit gebeurt niet als de deur wordt geopend door de functie AutoOpen.

 **Let op!** Probeer de deur van het apparaat niet binnen 2 minuten nadat AutoOpen hem automatisch opent te openen, want dit kan schade aan het apparaat veroorzaken. Als hierna de deur gedurende nog 3 minuten wordt gesloten, beëindigt het draaiende programma.

#### De uitgestelde start annuleren tijdens het aftellen

Als u de uitgestelde start annuleert, moet u het programma en de opties opnieuw instellen.

Houd tegelijkertijd **RESET** ingedrukt tot het apparaat in de programmakeuzemodus staat.

#### Het programma annuleren

Houd tegelijkertijd **RESET** ingedrukt tot het apparaat in de programmakeuzemodus staat.

Controleer of er vaatwasmiddel in het vaatwasmiddelbakje aanwezig is voordat u een nieuw programma start.

#### Einde van het programma

Wanneer het programma is voltooid en u opent de deur, wordt het apparaat automatisch uitgeschakeld.

Draai de waterkraan dicht.

## Aanwijzingen en tips

### Algemeen

De volgende tips zorgen voor optimale schoonmaak- en droogresultaten en helpen ook het milieu te beschermen.

- Verwijder grotere etensresten van de borden en gooi ze in de vuilnisbak.
- Spoel de vaat niet eerst af. Gebruik indien nodig een voorwasprogramma

(indien beschikbaar) of selecteer een programma met een voorwasfase.

- Gebruik altijd de hele ruimte van de mandjes.
- Zorg er bij het inladen van het apparaat voor dat de vaat helemaal kan worden bereikt en gewassen door het water uit de sproeiarmen. Zorg ervoor dat de vaat elkaar niet raakt of overlapt.
- U kunt apart vaatwasmiddel, glansmiddel en zout gebruiken of kiezen