

Voor het deel van de kabel raadpleegt u het totale vermogen op het typeplaatje. U kunt ook de tabel raadplegen:

Totaal vermogen (W)	Deel van de kabel (mm <sup>2</sup> )
maximaal 1380	3 x 0.75

Totaal vermogen (W)	Deel van de kabel (mm <sup>2</sup> )
maximaal 2300	3 x 1
maximaal 3680	3 x 1.5

De aardekabel (groene/gele kabel) moet 2 cm langer zijn dan de fase- en neutrale kabels (blauwe en bruine kabels).

## Beschrijving van het product

### Algemeen overzicht

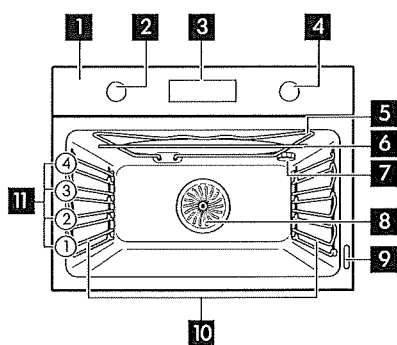

- 1 Bedieningspaneel
- 2 Knop voor verwarmingsfuncties
- 3 Scherm
- 4 Bedieningsknop
- 5 Verwarmingselement
- 6 Magnetrongenerator
- 7 Lampje
- 8 Ventilator
- 9 Typeplaatje
- 10 Verwijderbare inschuifrail
- 11 Roosterhoogtes

### Accessoires

- **Bakrooster** x 1  
Voor kookgerei, bak- en braadvormen.
- **Bakplaat** x 1  
Voor gebak en koekjes.

- **Glazen bodemplaat van de magnetron** x 1  
Voor ondersteuning van de magnetronstand.

## Bedieningspaneel

### Toetsen

Sensorveld / Knop	Functie	Beschrijving
	OPTIES	Instellen van de klokfuncties, magnetronvermogen. Controleren van de oventemperatuur. Uitsluitend als een verwarmingsfunctie in werking is.

Sensorveld / Knop	Functie	Beschrijving
	START + 30 sec.	Een verwarmingsfunctie starten. Indrukken om de duur van de magnetronfunctie met 30 seconden te verlengen.
OK	OK	Bevestigen.

Display

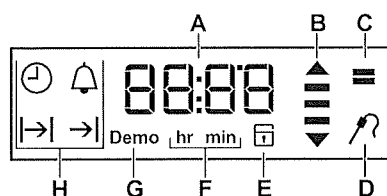

- A. Timer / Temperatuur / Magnetronvermogen
- B. Opwarmen en restwarmte-indicatie
- C. Magnetronstand
- D. Vleesthermometer (alleen geselecteerde modellen)
- E. Deurslot (alleen geselecteerde modellen)
- F. Uren/minuten
- G. Demomodus (alleen geselecteerde modellen)
- H. Klokfuncties

**Voordat u het apparaat voor de eerste keer gebruikt**

 **WAARSCHUWING!** Raadpleeg de hoofdstukken Veiligheid.

 Raadpleeg voor het instellen van de dagtijd het hoofdstuk "Klokfuncties".

**Eerste reiniging**

Verwijder all accessoires en verwijderbare inschuifrails uit de oven.

 Zie het hoofdstuk 'Onderhoud en reiniging'.



Reinig de oven en accessoires voor het eerste gebruik.

Zet de accessoires en verwijderbare inschuifrails terug in de beginstand.

**Voorverwarmen**

Verwarm voor het eerste gebruik de oven voor met alleen de roosters en bakplaten. De

glazen bodemplaat van de magnetron dient verwijderd te worden.

1. Stel de functie  en de maximumtemperatuur in.
2. Laat het apparaat een uur werken.
3. Stel de functie  en stel de maximumtemperatuur in.
4. Laat de oven 15 minuten werken.
5. Zet de oven uit en laat deze afkoelen. Accessoires kunnen heter worden dan normaal. De oven kan een vreemde geur en rook afgeven. Zorg dat er voldoende luchtcirculatie in de ruimte is.

**Gebruik van het mechanische kinderslot**

Het kinderslot is geïnstalleerd op de oven. Het zit rechts op de oven onder het bedieningspaneel.

Openen van de ovendeur met het kinderslot:

1. Trek aan de kinderslothendel en houd deze vast zoals getoond in de afbeelding.

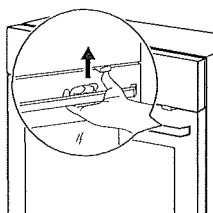

2. Open de deur.  
Sluit de oven deur zonder aan het kinderslot te trekken.

Om het kinderslot te verwijderen, opent u de oven deur en verwijdert u het kinderslot met de torsiesleutel. De torsiesleutel zit in het zakje dat is meegeleverd bij de oven.





Draai de schroef terug in het gat nadat u het kinderslot heeft verwijderd.

**⚠ WAARSCHUWING!** Zorg ervoor dat het bedieningspaneel niet wordt bekrast.

## Dagelijks gebruik

**⚠ WAARSCHUWING!** Raadpleeg de hoofdstukken Veiligheid.

### Verwarmingsfuncties

Verwarmingsfunctie	Applicatie
 Uit-stand	De oven staat uit.
 Hetelucht	Om op 2 rekstanden te bakken en tegelijk voedsel te drogen. Stel de temperatuur 20 - 40 °C lager in dan voor Conventioneel (Boven + onderwarmte).
 Conventioneel (Boven + onderwarmte)	Voor het bakken en braden op een ovenniveau.
 Grill	Voor het grillen van gerechten in middelgrote hoeveelheden in het midden van het rooster. Voor het maken van toast.

Verwarmingsfunctie	Applicatie
 Hetelucht + magnetron	Magnetroncombi - functie met MW-boost die de bereiding versnelt. Voor het bakken op een ovenniveau. Verwarm de oven niet voor.
 Boven- en onderwarmte + magnetron	Magnetroncombi - functie met MW-boost die de bereiding versnelt. Voor het bakken en braden op een ovenniveau. Verwarm de oven niet voor.
 Grill + magnetron	Magnetroncombi - functie met MW-boost die de bereiding versnelt. Om plat voedsel te grillen en brood te roosteren. Verwarm de oven niet voor.

Verwarmingsfunctie	Applicatie
 Magnetron	Magnetronfunctie (100 - 1000 W). Creëert de warmte direct in het eten. Voor het verwarmen van kant-en-klare maaltijden en drankjes, het ontdooien van vlees of fruit en het bereiden van groenten en vis. Verwarm de oven niet voor.
 Vloeistoffen	Magnetronfunctie op hoog vermogen (800 - 1000 W). Voor het verwarmen van dranken. Creëert de warmte direct in het eten. Verwarm de oven niet voor.
 Ontdooien	Magnetronfunctie op laag vermogen (100 - 200 W). Voor het ontdooien van vlees, vis, brood, fruit en groenten. Creëert de warmte direct in het eten. Verwarm de oven niet voor.
 Opnieuw Verwarmen	Magnetronfunctie op middelmatig vermogen (300 - 700 W). Voor verwarmen van bereide gerechten. Creëert de warmte direct in het eten. Verwarm de oven niet voor.

**⚠ Let op!** Gebruik de glazen bodemplaat van de magnetron alleen met de magnetronfunctie. Gebruik de glazen bodemplaat van de magnetron niet met de magnetroncombifunctie.

**Een verwarmingsfunctie instellen**

1. Verwijder de glazen bodemplaat van de magnetron.





2. Draai aan de knop van de verwarmingsfuncties om een verwarmingsfunctie te selecteren.
3. Draai aan de regelknop om de temperatuur te kiezen. Druk op  om te bevestigen.

Het lampje gaat aan wanneer de oven in werking is.

4. Draai de knoppen naar de uitstand om de oven uit te zetten.



Draai de bedieningsknop om tijdens bereiding de temperatuur te wijzigen. Draai aan de verwarmingsfunctieknop om tijdens bereiding een verwarmingsfunctie te wijzigen en druk op  om te bevestigen.

**De magnetronfunctie instellen**

1. Verwijder alle accessoires.
2. Plaats de glazen bodemplaat van de magnetron.
3. Draai aan de verwarmingsfunctieknop om een functie te selecteren:    .

**⚠ Let op!** Stel de oven nooit in werking als er zich geen voedsel in bevindt.

Druk op  om te beginnen met de standaardinstellingen.



4. Blijf drukken op  om te schakelen tussen de instellingen voor: Duur en magnetronvermogen. Draai aan de regelknop om de waarde in te stellen en druk op **OK** om te bevestigen. U kunt ook drukken op  om Duur in stappen van 30 seconden te wijzigen.

Als de ingestelde tijd voor Duur eindigt, klinkt het geluidssignaal weer en stopt de oven.

5. Draai de knop voor de verwarmingsfuncties naar de uitstand om de oven uit te schakelen.

Als u de deur van de oven opent, stopt de oven. Om het opnieuw te laten starten sluit u de deur en drukt u op .

**De functie instellen:  
Combinatiemagnetron**

1. Verwijder de glazen bodemplaat van de magnetron.
2. Draai aan de knop voor de verwarmingsfuncties om de functie   te selecteren.

**⚠ Let op!** Stel de oven nooit in werking als er zich geen voedsel in bevindt.

In het display verschijnt de standaardtemperatuur.

3. Druk op  $\Delta_{30}$  om te starten.
4. Druk opnieuw en opnieuw op  voor wijziging van: Duur, magnetronvermogen, temperatuur. Draai aan de bedieningsknop om de waarde in te stellen en druk op OK om te bevestigen. Ongeveer 5 graden voordat de ingestelde temperatuur is bereikt klinkt

er een geluidssignaal. Als de ingestelde tijd eindigt, klinkt het geluidssignaal weer en stopt de oven.

5. Draai de knop voor de verwarmingsfuncties naar de uit-stand. Wanneer u deze functie gebruikt met de ingestelde tijd van meer dan 7 minuten, kan het magnetronvermogen niet meer dan 600 W bedragen.



**i** De oven kan geluiden maken wanneer er gebruik wordt gemaakt van de functie: Combinatiemagnetron. Dit is normaal voor deze functie.

**Indicatielampje bij voorverwarmen**

Wanneer de ovenfunctie actief is, verschijnen de balkjes in het display  één voor één wanneer de temperatuur in de oven stijgt en verdwijnen ze wanneer de temperatuur daalt.

**Klokfuncties**

Tabel met klokfuncties

Klokfunctie	Applicatie
 DAGTIJD	Met deze functie kunt u de dagtijd weergeven of veranderen. U kunt de dagtijd alleen wijzigen als de oven uitstaat.
 DUUR	Instellen hoe lang de oven in werking is. Gebruik dit alleen wanneer de verwarmingsfunctie is ingesteld.
 EINDE	Instellen als de oven uitstaat. Gebruik dit alleen wanneer de verwarmingsfunctie is ingesteld.

Klokfunctie	Applicatie
 VERTRAGINGS- TIJD	Combinatie van de functies DUUR en EINDE.
 KOOKWEKKER	Gebruik de kookwekker voor het instellen van een afteltijd. Deze functie heeft geen invloed op de werking van de oven. U kunt de KOOKWEKKER op elk gewenst moment instellen, ook als de oven uitstaat.

Klokfunctie	Applicatie
00:00 TIMER MET OPTELFUNCTIE	Als u geen andere klok-functie instelt, zal de TI-MER MET OPTELFUNCTIE automatisch bijhouden hoe lang de oven werkt. Het aftellen begint onmid-dellijk wanneer de oven begint met opwarmen. De timer met optelfunctie kan niet worden gebruikt met de functies: DUUR, EINDE.



### Instellen en wijzigen van de tijd

Wacht na de eerste aansluiting op het stopcontact totdat het display **hr** en "12:00" weergeeft. "12" knippert.





1. Draai de regelknop om de uren in te stellen.
2. Druk op  om te bevestigen en de minuten in te stellen.

Het display toont **min** en het ingestelde uur. "00" knippert.

3. Draai de regelknop om de huidige minuten in te stellen.
4. Druk op **OK** om te bevestigen of de ingestelde dagtijd zal na vijf seconden automatisch worden opgeslagen.

Op het display verschijnt de nieuwe tijd. Druk om de dagtijd te wijzigen herhaaldelijk op  tot het indicatielampje voor de dagtijd  knippert op het display.





### De DUUR van de functie instellen

1. Stel de verwarmingsfunctie in. Druk op  om te bevestigen.
2. Blijf op  drukken totdat  begint te knipperen.
3. Draai de regelknop om de minuten in te stellen en druk op  om te bevestigen. Draai de regelknop om de uren in te stellen en druk op **OK** om te bevestigen.

Wanneer de ingestelde tijdsduur eindigt, klinkt er gedurende 2 minuten een geluidssignaal en knipperen  en de tijd in het display. De oven wordt automatisch uitgeschakeld

4. Druk op een willekeurige knop of open de deur van de oven om het geluid te stoppen.
5. Draai de knoppen naar de uitstand. Deze functie is niet beschikbaar voor sommige ovenfuncties.

### De EINDE-functie instellen





1. Stel de verwarmingsfunctie in. Druk op  om te bevestigen.
2. Blijf op  drukken totdat  begint te knipperen.
3. Draai de regelknop om de uren in te stellen en druk op  om te bevestigen. Draai de regelknop om de minuten in te stellen en druk op **OK** om te bevestigen.

Op de ingestelde eindtijd klinkt er gedurende 2 minuten een geluidssignaal en knipperen  en de tijd in het display. De oven wordt automatisch uitgeschakeld

4. Druk op een willekeurige knop of open de deur van de oven om het geluid te stoppen.



Deze functie is niet beschikbaar voor sommige ovenfuncties.

### De functie TIJDVERTRAGING instellen

1. Stel de verwarmingsfunctie in. Druk op  om te bevestigen.
2. Blijf op  drukken totdat  begint te knipperen.
3. Draai de regelknop om de minuten voor de BEREIDINGSDUUR in te stellen en druk op  om te bevestigen. Draai de regelknop om de uren voor de BEREIDINGSDUUR in te stellen en druk op  om te bevestigen.

Op het display knippert .

4. Draai de regelknop om de uren voor de BEREIDINGSEINDE in te stellen en druk op  om te bevestigen. Draai de

regelknop om de minuten voor de BEREIDINGSEINDE in te stellen en druk op  om te bevestigen. Het display toont  en de ingestelde temperatuur.

De oven gaat later automatisch aan, werkt voor de ingestelde tijdsDUUR en stopt op de ingestelde EINDTIJD.

Op de ingestelde EINDtijd klinkt er gedurende 2 minuten een geluidssignaal en knipperen  en de tijd in het display. De oven gaat uit.







5. Druk op een willekeurige knop of open de deur van de oven om het geluid te stoppen.

6. Draai de knoppen naar de uitstand. U kunt de verwarmingsfunctie en de temperatuur wijzigen nadat u de TIJDUITSTEL-functie heeft ingesteld.

Draai de knoppen naar de uit-posities om de TIJDUITSTEL-functie te beëindigen.

### De KOOKWEKKER instellen

De kookwekker kan zowel worden ingesteld bij een ingeschakelde of uitgeschakelde oven.

1. Blijf op  drukken totdat  begint te knipperen.
2. Draai de regelknop om de seconden en daarna de minuten in te stellen.
  - Druk nogmaals op  om de minuten in te stellen
  - Druk nog tweemaal op  om de uren in te stellen
3. Druk op  om te bevestigen.
4. De KOOKWEKKER start automatisch na vijf seconden. Na 90% van de ingestelde tijd klinkt er een geluidssignaal.
5. Wanneer de ingestelde tijd is verlopen, klinkt er gedurende 2 minuten een geluidssignaal. "00:00" en  knipperen op het display. Druk op een willekeurige toets om het signaal uit te zetten.

### TIMER MET OPTELFUNCTIE

Druk herhaaldelijk op  tot het display de tijd toont zonder symbolen.

## Gebruik van de accessoires

 **WAARSCHUWING!** Raadpleeg de hoofdstukken Veiligheid.

### De accessoires plaatsen

Gebruik uitsluitend geschikt kookgerei en materiaal.

 **WAARSCHUWING!** Raadpleeg hoofdstuk 'Hints en tips', kookgerei en materiaal geschikt voor de magnetron.

Bakrooster:

Plaats het rooster tussen de geleidestangen van de roostersteun en zorg ervoor dat de pootjes omlaag staan.

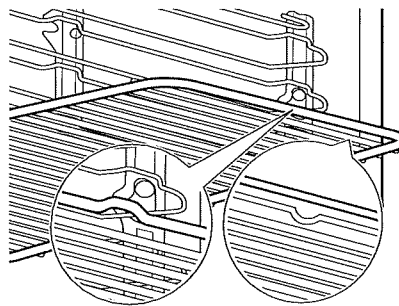

Bakplaat:

Schuif de bakplaat tussen de geleidestangen van de roostersteun.